

PARKY®



NLD | 2020

A PRODUCT OF DECOSPAN.

It's good to live on wood





Inhoud

| | |
|----|----------------------------------|
| 4 | It's good to live on wood |
| 8 | Waarom kiezen voor Parky |
| 14 | Collectie |
| 24 | Inspiratie |
| 46 | Overzicht |
| 50 | Plaatsing en onderhoud |

**It's good to
live on wood**



A PRODUCT OF _DECOSPAN.

Hout is iets om van te houden. Het is een stukje leven in je huis. Het heeft karakter, want geen twee planken zijn dezelfde. Het heeft nerven en structuur, kleine défauts die zoveel mooier zijn dan perfectie. Dat is waarom wij niet zomaar vloeren verkopen, maar houten vloeren. Even makkelijk te leggen als laminaat. Even snel gepoetst als vinyl. Maar met de onmiskenbare warmte van echt hout.



Wat ons boeit, is om dat hout nog meer tot zijn recht te laten komen. Met innovatieve technieken die zorgen voor een natuurlijke look en feel en tegelijkertijd een ijzersterke afwerking. Niet alleen op eiken, trouwens, maar ook in notelaar of exotische houtsoorten. Al die planken maken we in België, met de hulp en kennis van een team zonder grenzen. Dat zijn 700 werknemers over de hele wereld die elke dag oplossingen vinden om voor jou de vloer te maken die past bij jouw thuis of in jouw project. Want wij gaan graag verder. Met sterk hout, knappe looks en straffe prijzen. Goeie smaak, daar hoef je volgens ons niet op te besparen. Ga dus maar voluit voor echt hout.



Met dat mooie hout, gegroeid in duurzame bossen, zijn we bovendien heel spaarzaam. We gebruiken enkel wat we echt nodig hebben. Geen massieve planken, maar fijne laagjes hout. Niet alleen omdat we geloven dat je voorzichtig omspringt met materiaal waar de natuur zo lang over gedaan heeft, maar ook omdat we weten dat er niet meer nodig is. Het hout dat we gebruiken versnijden we flinterdun en versterken we met een samengeperste HDF kern. Het resultaat is nog sterker dan klassiek parket. Zo geniet je van je échte houten vloer, en hoef je niet bang te zijn om voluit te leven.





**Onze nieuwe Titanium finish telt acht
stevige vernislagen. Dat maakt je vloer
nóg beter bestand tegen krassen en
klaar voor intensief gebruik.**



Waarom kiezen voor Parky



02

Een duurzame keuze

Hout is een kostbaar materiaal. Daarom springen we er zuinig mee om: we gebruiken telkens maar een fijne laag hout voor de bovenste afwerking. Elke boom die we gebruiken komt uit **duurzaam beheerde bossen**, elke plank is **volledig recycleerbaar**. Een circulair verhaal dus, want daarnaast halen we onze energie deels uit zonne- en windenergie op de site, en gebruiken we zaagsel en schilfers uit ons atelier als brandstof in de winter. Voor ons is de toekomst CO₂-vrij.

Écht hout

Echt hout, dat voel je. Daarom is elke Parky plank afgewerkt met een **toplaag in authentiek hout**, van eik tot teak. Net als bij een massieve houten vloer zijn geen twee planken dezelfde. Een mooie natuurlijke look dus, gecombineerd met de warmte van hout.

01



03

Waterdicht oppervlak

Het leven is soms morsig. Gelukkig zijn je vloeren daar tegen bestand. Elke Parky plank heeft **een waterdicht oppervlak**, op voorwaarde dat je vlekken of plassen binnen de 12 uur schoonmaakt. Zowel de planken zelf als de groeven zijn beschermd, dankzij het **Aqua Sealing Complete systeem** dat je vloer tot in de kleinste hoekjes beschermt.



04

Supersterk en krasbestendig**Krasbestendig**

Parky vloeren zijn ultrasterk. Onze nieuwe **Titanium finish** telt acht stevige vernislagen. Dat maakt je vloer nóg beter bestand tegen krassen en klaar voor intensief gebruik.

Supersterk

Elke plank bestaat uit een **high density fibreboard (HDF)**, waardoor ze sterker en stabiel zijn dan massief of halfmassief parket. Gebruik ze met een gerust hart voor de vloer in je keuken, of voor grotere projecten met veel beloop, zoals een hotellobby, een kantoorruimte of een boetiek.



Het geheim zit 'm in de goed doordachte opbouw



Titanium: de onzichtbare 8-lagen vernis

De afwerking van onze toplaag heet niet voor niets **Titanium**. Extreem sterk, want dankzij acht lagen vernis is je vloer **bestand tegen slijtage en krassen** en zijn de **poriën beschermd** tegen vocht en vuil. Dat biedt ook de mogelijkheid om zorgeloos voor een **geborstelde afwerking** te kiezen, zodat je alle nerven en details kan voelen. Supersterke vernis en toch quasi onzichtbaar, dankzij een supermatte afwerking.



Houten tegenlaag zorgt voor **stabiliteit**.

Bij Deluxe+ en Royal+ zorgt een 2 mm kurklaag voor een **zachter loopgeluid**.

Echt hout

Bovenop de hoge-densiteitplaat persen we een **houten toplaag** volgens het DSI-systeem (Double Sided Impregnation). Tijdens dat persprocédé wordt de lijm onderaan de plank zo ver mogelijk in het hout geperst en de vernis vanboven, tot het hout verzadigd is.



Sterke hoge-densiteitplaat

Hoe dunner het hout, hoe beter de vloer bestand is tegen indrukken. De HDF die net onder de toplaag zit, is namelijk nog **sterker dan natuurlijk hout**. Zo zorgen we ervoor dat de vloer beter bestand is tegen zware voorwerpen of naaldhakken.



Toplaag 0,6 mm eik

Toplaag 2 mm eik

Massief eik



Schoon tot in het kleinste kiertje

De V-groefjes in elke plank zijn bij Parky geen broeinest voor stof en ander vuil. Elke groef is dankzij het **Aqua Sealing Complete systeem** ingekleurd en gelakt. Op die manier is je hout **beschermd tegen vocht**. Om ervoor te zorgen dat ook bacteriën zich niet in de groef nestelen, is elke plank bovendien behandeld met een **"Ultrafresh" antibacteriële bescherming**. Zo houden we het altijd netjes.



Makkelijk te plaatsen

Parky, dat plaats je **even makkelijk als laminaat**. Reken op het handige **Uniclic®** en **Unifit X®** systeem voor een snel resultaat zonder kopzorgen. Even makkelijk als laminaat, maar met de warme uitstraling van echt hout.



Ontdek nog meer voordelen

Perfekte match met je vloerverwarming

Of je nu kiest voor een nat of een droog vloerverwarmingssysteem, **beide zijn te combineren** met Parky. Alle technische details vind je op onze website.

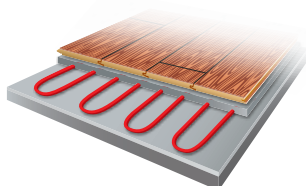

Vloeren die je lucht gezonder maken

Om onze planken af te werken, gebruiken we enkel waterbeitsen, lijmen zonder vluchtige organische stoffen en lak met een minimum aan schadelijke solventen. De wetenschap bewijst het: de **luchtkwaliteit verbetert** daar waar Parky op de vloer ligt. En daarom scoren we **kwaliteitslabel A+**.





Beleef je mooiste momenten op een échte houten vloer. Imitaties zoals vinyl of laminaat kunnen nooit tippen aan de warmte en unieke uitstraling van echt hout. Dat zie je niet alleen, dat voel je vooral ...



Eindeloos variëren met puur natuur

- **Jouw kleur**
Brede waaier aan eiken, noten en exotische houtsoorten.
- **Jouw patroon**
Van rechttoe-rechtaan planken tot een visgraatmotief.
- **Jouw formaat**
Planken in verschillende lengtes en breedtes, al dan niet voorzien van een 2 mm kurken onderlaag.

Kleur bekennen

Oaks



European Oak



Essence Oak



Ivory Oak



Crystal Oak



Silk Oak



Milk Oak



Sky Oak



Desert Oak

Liever antieke eikenhouten planken, of graag een houtsoort met een uitgesproken karakter? Van rijk chocoladebruin tot melkachtig wit, we helpen je graag de juiste kleur kiezen.



Dune Oak



Umber Oak



Valley Oak



Antique Oak



History Oak



Mountain Oak

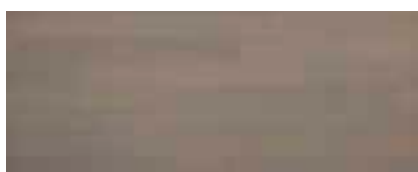

Manhattan Oak



Chocolate Oak

Walnuts



Frozen Walnut



Smoked Walnut



Stardust Walnut

Character Woods



Cotton Triba



Bamboo Steamed



Teak



Rosewood Santos



Jatoba

De eigenheid van eik

Kies je voor eik, dan heb je opties te over. Bij pure eik ligt de nadruk eerder op een zuivere, strakke kwaliteit; de rustieke variant heeft dan weer een meer landelijk karakter dankzij de knopen. Aan jou om te kiezen hoe uitgesproken je de look wil, en of je gaat voor 0,6 mm of 2 mm toplaag.

PREMIUM

Voor onze Premium planken gebruiken we alleen het zuiverste fineerhout van 0,6 mm. Uitzonderlijk pure kwaliteit voor het allermooiste van de natuur.

SELECT

Deze toplaag van 2 mm is een mooie, natuurlijke mix van structuren en iets meer uitgesproken houtnerven. De perfecte natuurlijke look.





Meer info over welke kleur mogelijk is bij welke stijl, plankformaat of toplaag, vind je op pagina 46

RUSTIC LIGHT

Deze rustieke houten vloer zoekt de balans op tussen kleinere en grotere knopen voor een landelijk patroon.

RUSTIC NATURE

Haal de natuur in huis met deze intens rustieke vloer: de knopen en het natuurlijke karakter zijn markant aanwezig.

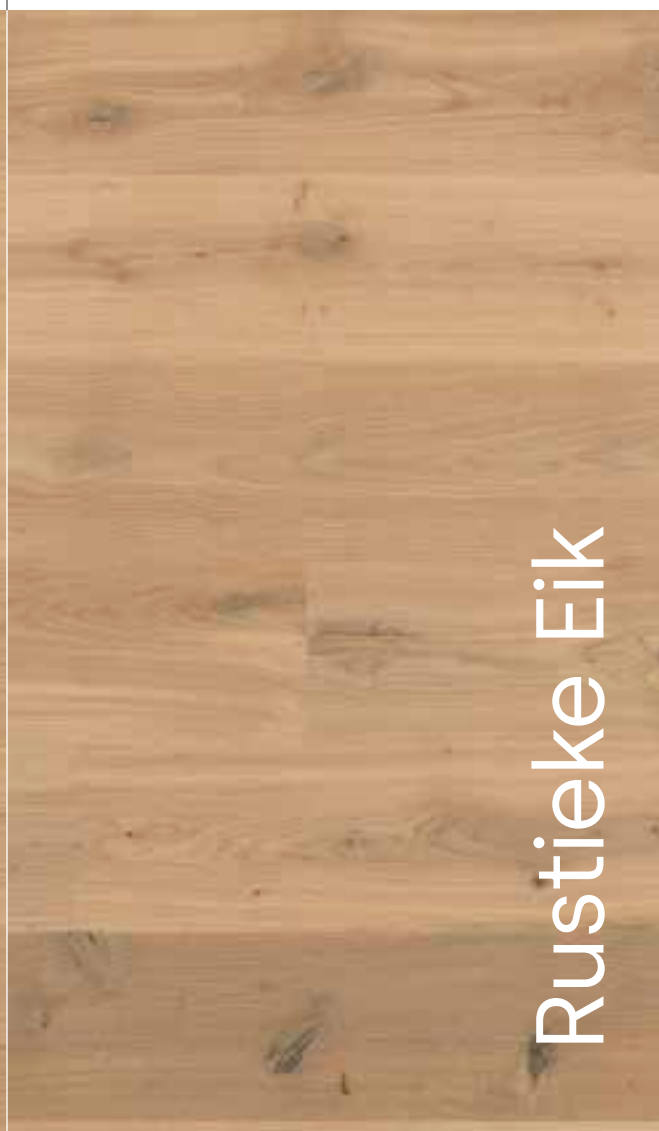

Rustieke Eik



Het patroon dat bij je past

Met Parky kun je alle kanten op. Welk patroon je ook kiest, het blijft tijdloos, van hyperstrakke villa's tot statige herenhuizen en alles ertussen. Verschillende lengtes en breedtes bieden je keuze te over: van een klassiek gelegde plankenvloer tot een visgraatmotief. Zelfs een elegant dubbel visgraatmotief is mogelijk.



Deluxe+ 06 Desert Oak Premium

Visgraat

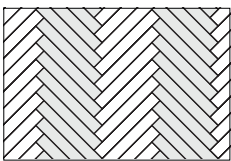

Dubbele visgraat

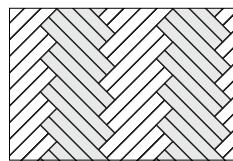

Beschikbaar als patroonvloer



European Oak



Ivory Oak



Desert Oak



Smoked Walnut



Bereken zelf hoeveel planken je nodig hebt via onze handige Pattern Calculator op patterns.par-ky.com

Helemaal op jouw maat



Welke kleur en stijl bij welke plank horen, vind je terug in het overzicht op pagina 46



Bereken zelf hoeveel planken je nodig hebt via onze handige Pattern Calculator op patterns.par-ky.com







De **grootte van de ruimte** bepaalt het formaat van je planken. Voor kleinere ruimtes kies je liefst smalle, korte planken. Heb je wat meer plaats, dan komen brede, lange planken beter tot hun recht. De **richting** heeft trouwens ook haar invloed op het eindresultaat. Leg je je planken in de lengte, dan lijkt je ruimte nog groter.

We geven je **acht mogelijke formaten** om mee aan de slag te gaan. Geen nood als je het moeilijk kiezen vindt, vraag gerust raad aan je verdeler.

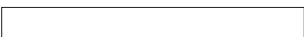
Twee kliksystemen

Al onze vloeren zijn voorzien van het handige **Uniclic®** of **Unifit X®** systeem, die van de installatie kinderspel maken. Met de fold-down optie van Unifit X® win je zelfs 30% tijd bij het leggen. Alle voordelen van een kliklaminaat dus, maar met dat verschil dat je de warmte voelt van echt hout onder je voeten.

Plankvloeren

| | | | | | | |
|----------------|-------------------|--|---------------------|----------------------------------|----------------------------------|-----------------|
| Toplaag 0,6 mm | Pro 06 |  | 1203 x 190 x 7,2 mm | UNICLIC® | | |
| | Lounge 06 |  | 1203 x 124 x 8,3 mm | | | |
| | Master 06 |  | 1506 x 166 x 10 mm | | UNIFIT X® PATENTED TECHNOLOGY | |
| | Deluxe+ 06 |  | 1810 x 166 x 12 mm | | | incl. 2 mm kurk |
| | Summit 06 |  | 2050 x 233 x 10 mm | | | |
| Toplaag 2 mm | Classic 20 |  | 1185 x 148 x 10 mm | UNIFIT X® PATENTED TECHNOLOGY | | |
| | Royal+ 20 |  | 1935 x 195 x 12 mm | | incl. 2 mm kurk | |

Patroonvloer

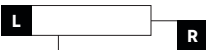
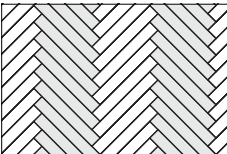
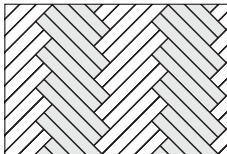
| | | | | |
|----------------|-----------------|--|-------------------|----------------------------------|
| Toplaag 0,6 mm | Swing 06 |  | 593 x 121 x 10 mm | UNIFIT X® PATENTED TECHNOLOGY |
| | |  | Visgraat | |
| | |  | Dubbele visgraat | |

Vloeren gemaakt om op te leven



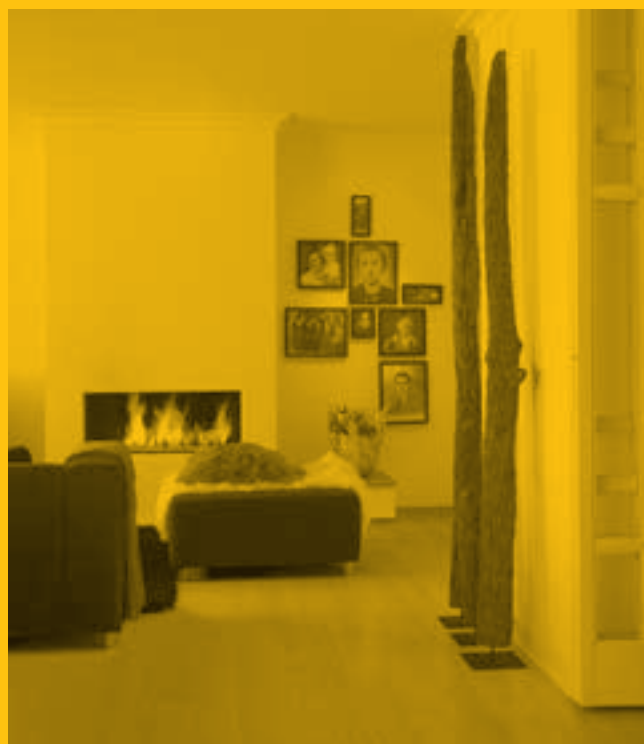

Elke houtsoort heeft een heel eigen karakter, en jij je eigen smaak. Je kiest uit meer dan 20 kleuren en een resem patronen en formaten tot je de houten vloer vindt die perfect past in jouw interieur. Strak en subtiel, rustiek voor een landelijke toets of met het karakter van een exotische houtsoort — jij beslist.







Classic 20 **Essence Oak Rustic Light**

Lange, brede planken zijn ideaal voor grote ruimtes



Deluxe+ 06 **Chocolate Oak Premium**





Lounge 06 Cotton Triba



De afwerking die je hout doet stralen

Elke plank werken we af met een **Titanium finish**. Dat zijn acht lagen extra sterke vernis die je hout haast onoverwinnelijk sterk maken. Zo wordt het oppervlak **waterdicht**, zijn alle **poriën in het hout beschermd** en wordt het geheel nog **makkelijker in onderhoud**.

Onze **brushed** afwerking accentueert de natuurlijke structuur van het hout en laat de nerven mooi uitkomen. Bovendien worden deze geborstelde vloeren mat afgewerkt waardoor het een heel natuurlijke uitstraling krijgt. Exotische houtsoorten daarentegen komen meer tot hun recht met een vlakke, glanzende afwerking en krijgen dan ook een **sealed** finish.



Summit 06 Stardust Walnut







Kan ook in dubbele
visgraat gelegd worden



Classic 20 **Ivory Oak Select**



Pro 06 **Ivory Oak Rustic Light**



Pro 06 Antique Oak Premium



Een doorleefde vloer met open knopen geeft extra veel structuur en karakter

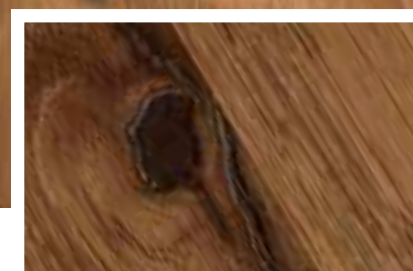



Summit 06 Dune Oak Premium



Veel volk over de vloer

Parky vloeren zijn gemaakt om voluit op te leven. Dat maakt ze ook geschikt voor plaatsen waar veel passage is, zoals een kantoor of een boetiek. Veel beloop is geen probleem: dankzij een hoogwaardige afwerking in klasse 33 zijn onze vloeren gemaakt voor intensief gebruik.





**Leef voluit en geniet
van elk stukje vloer.
Van de kleur, van
de structuur, van de
warmte van echt hout.**







Lounge 06 **Rosewood Santos**

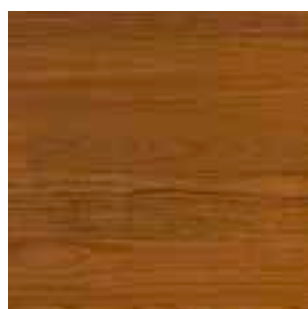

Lounge 06 **Jatoba**

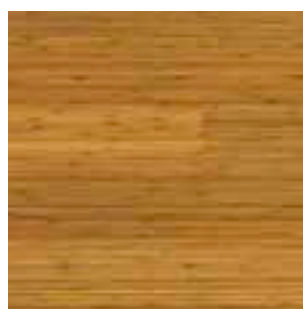

Lounge 06 **Bamboo Steamed**

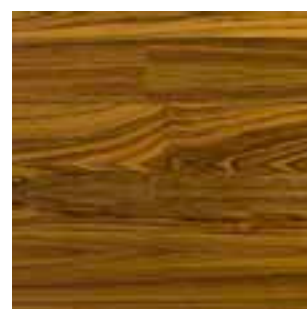

Lounge 06 **Teak**

Summit 06 **Sky Oak Premium**





Oaks

PLANKENVLOER 0,6 MM



Pro 06



incl.
2 mm
kurk

Deluxe+ 06

Gebruiksklasse*



| | | 1203 x 190 mm | 1810 x 166 mm | |
|------------------|--------------------|----------------------|--|---|
| Plank | Afmetingen | 1203 x 190 mm | 1810 x 166 mm | |
| | Dikte | 7,2 mm | 12 mm | |
| | Toplaag | 0,6 mm | 0,6 mm | |
| | Kliksysteem | UNICLIC® | UNIFITX® PATENTED TECHNOLOGY | |
| Doos | Planken | 11 | 7 | |
| | Oppervlakte | 2,514 m ² | 2,103 m ² | |
| | Gewicht | 16,30 kg | 17,70 kg | |
| Afwerking | Bevel | Maxi +/- 1,5 mm | - | 2 |
| | | Mini +/- 0,5 mm | 4 | 2 |
| | Glans | Supermat (3%) | Supermat (3%) | |
| | Structuur | Brushed | Brushed | |

| | | | |
|----------------------|---------------|---------------|-----------------|
| European Oak | Premium | PRB101 | DEXB+101 |
| Ivory Oak | Premium | PRB102 | DEXB+102 |
| | Select | | |
| | Rustic Light | PRB110 | DEXB+110 |
| | Rustic Nature | | |
| Milk Oak | Premium | PRB103 | DEXB+103 |
| | Rustic Light | PRB137 | DEXB+137 |
| Desert Oak | Premium | PRB104 | DEXB+104 |
| | Select | | |
| | Rustic Light | PRB116 | DEXB+116 |
| | Rustic Nature | | |
| Umber Oak | Premium | PRB134 | DEXB+134 |
| | Rustic Light | PRB136 | DEXB+136 |
| Antique Oak | Premium | PRB106 | DEXB+106 |
| Manhattan Oak | Premium | PRB113 | DEXB+113 |
| Chocolate Oak | Premium | PRB108 | DEXB+108 |
| Crystal Oak | Premium | PRB170 | DEXB+170 |
| History Oak** | Rustic Nature | | DEXB+173 |
| Essence Oak | Premium | | |
| | Select | | |
| | Rustic Light | | |
| | Rustic Nature | | |
| Silk Oak | Premium | | |
| | Select | | |
| | Rustic Light | | |
| | Rustic Nature | | |
| Dune Oak | Premium | | |
| Sky Oak | Premium | | |
| Valley Oak | Premium | | |
| | Rustic Light | | |
| Mountain Oak | Premium | | |
| | Rustic Light | | |

| PLANKENVLOER 0,6 MM | | PLANKENVLOER 2 MM | | PATROONVLOER 0,6 MM |
|---|---|---|---|---|
|  |  |  |  incl. 2 mm kurk |  |
| Master 06 | Summit 06 | Classic 20 | Royal+ 20 | Swing 06 |
|  |  |  |  |  |
| 1506 x 166 mm | 2050 x 233 mm | 1185 x 148 mm | 1935 x 195 mm | 593 x 121 mm |
| 10 mm | 10 mm | 10 mm | 12 mm | 10 mm |
| 0,6 mm | 0,6 mm | 2 mm | 2 mm | 0,6 mm |
| UNIFIT PATENTED TECHNOLOGY | UNIFIT PATENTED TECHNOLOGY | UNIFIT PATENTED TECHNOLOGY | UNIFIT PATENTED TECHNOLOGY | UNIFIT PATENTED TECHNOLOGY |
| 8 | 5 | 9 | 6 | 11 |
| 2,000 m ² | 2,388 m ² | 1,578 m ² | 2,264 m ² | 0,789 m ² |
| 17,3 kg | 19,20 kg | 13,50 kg | 18,80 kg | 6,9 kg |
| - | 2 | - | - | - |
| 4 | 2 | 4 | 4 | 4 |
| Supermat (3%) | Supermat (3%) | Mat (10%) | Mat (10%) | Supermat (3%) |
| Brushed | Brushed | Brushed | Brushed | Brushed |
| | | | | SWXB101 |
| | | | | SWXB102 |
| | | CX20S102 | | |
| | | CX20RL102 | RX+20RL102 | |
| | | CX20RN102 | | |
| | | | | SWXB104 |
| | | CX20S104 | | |
| | | CX20RL104 | RX+20RL104 | |
| | | CX20RN104 | | |
| | | | | |
| | | | | |
| | | | | |
| | | | | |
| | | | | |
| | | | | |
| | | | | |
| | | | | |
| MAXB188 | SUXB188 | CX20S188 | | |
| | | CX20RL188 | RX+20RL188 | |
| | | CX20RN188 | | |
| | | | | |
| MAXB193 | SUXB193 | CX20S193 | | |
| | | CX20RL193 | RX+20RL193 | |
| | | CX20RN193 | | |
| | | | | |
| MAXB197 | SUXB197 | | | |
| MAXB196 | SUXB196 | | | |
| MAXB194 | | | | |
| | SUXB198 | | | |
| MAXB195 | | | | |
| | SUXB199 | | | |

Walnuts & Character Woods

PLANKENVLOER 0,6 MM



Pro 06

Gebruiksklasse*



| | | |
|------------------|--------------------|--|
| Plank | Afmetingen | 1203 x 190 mm |
| | Dikte | 7,2 mm |
| | Toplaag | 0,6 mm |
| | Kliksysteem | UNICLIC® |
| Doos | Planken | 11 |
| | Oppervlakte | 2,514 m ² |
| | Gewicht | 16,30 kg |
| Afwerking | Bevel | Maxi +/- 1,5 mm - Mini +/- 0,5 mm 4 |
| | Glans | Supermat (3%) |
| | Structuur | Brushed |

Walnuts

Smoked Walnut

PRB203

Frozen Walnut

Stardust Walnut

Character Woods

Cotton Triba

Jatoba

Bamboo Steamed

Teak

Rosewood Santos

| PLANKENVLOER 0,6 MM | | PLANKENVLOER 2 MM | | PATROONVLOER 0,6 MM | |
|--------------------------|--|--------------------------|--|--------------------------|--|
| | | | | | |
| Lounge 06 | | Deluxe+ 06 | | Summit 06 | |
| | | | | | |
| 1203 x 124 mm | | 1810 x 166 mm | | 2050 x 233 mm | |
| 8,3 mm | | 12 mm | | 10 mm | |
| 0,6 mm | | 0,6 mm | | 0,6 mm | |
| UNICLIC | | UNIFITX | | UNIFITX | |
| 11 | | 7 | | 5 | |
| 1,641 m ² | | 2,103 m ² | | 2,388 m ² | |
| 11,75 kg | | 17,70 kg | | 19,20 kg | |
| - | | 2 | | 2 | |
| 4 | | 2 | | 2 | |
| Supermat (3%) Brushed | | Supermat (3%) Brushed | | Supermat (3%) Brushed | |
| Satijn (20%) Sealed | | | | | |
| LOB203 | | DEXB+203 | | SUXB203 | |
| | | | | SUXB218 | |
| | | | | SUXB219 | |
| LOB315 | | | | | |
| LOS308 | | | | | |
| LOS307 | | | | | |
| LOS304 | | | | | |
| LOS306 | | | | | |
| | | | | CX20B203 | |
| | | | | | |
| | | | | | |
| | | | | | |
| | | | | SWXB203 | |
| | | | | | |
| | | | | | |
| | | | | | |
| | | | | | |

Met deze handige tools is zelf installeren kinderspel



Je vindt de instructies voor de installatie op elke verpakking, op de site en via deze QR code

Installatiekit

Parky plaatsen is makkelijk. Met onze installatiekit heb je al het nodige gereedschap om je vloer snel en zonder schade te plaatsen: afstandshoudertjes om de uitzettingsvoeg te respecteren, een stootblokje en een slagijzer.



Kies de juiste ondervloer

Dampfolie (150 micron, 25m²/pak)

- Deze dampfolie dient als vochtscherm en is enkel te gebruiken bij Parky vloeren met een geïntegreerde kurklaag (Deluxe+ 06 en Royal+ 20). Gebruik ook onze watervaste tape voor een perfecte vochtbescherming.
- Is compatibel met vloerverwarming.



Basic ondervloer (2 mm dik, 20m²/rol)

- Deze budgetvriendelijke en kwaliteitsvolle ondervloer biedt een comfortabel loopgeluid en heeft een contactgeluidsisolatieverbetering van 19dB.
- Corrigeert kleine oneffenheden op de ondergrond.
- Heeft een geïntegreerd vochtscherm. Gebruik ook onze watervaste tape voor een perfecte vochtbescherming.
- Is compatibel met vloerverwarming.



Silent ondervloer (2 mm dik, 20m²/rol)

- Deze premium ondervloer zorgt voor een maximale geluidsdemping en heeft een contactgeluidsisolatieverbetering van minstens 20 dB.
- Corrigeert kleine oneffenheden op de ondergrond.
- Heeft een geïntegreerd vochtscherm. Gebruik ook onze watervaste tape voor een perfecte vochtbescherming.
- Is compatibel met vloerverwarming.



Watervaste tape



Je vloer beschermen tegen opstijgend vocht is een must. Om je ondervloer aan elkaar te kleven, raden we je aan de geteste watervaste tape van Parky te gebruiken. Enkel zo bescherm je de onderkant van de vloer.



Zo werk je je vloer tot in de puntjes af

Fineerplinten

De kroon op het werk: een bijpassende houten plint.

Afmetingen fineerplinten:

2150 × 80 × 12 mm



Schilderplinten

Kies voor witte schilderplinten als je opteert voor een strakke, moderne look. Je schildert de plinten probleemloos mee in dezelfde kleur als de muur.

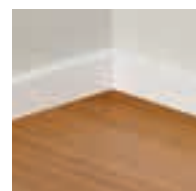

Afmetingen schilderplinten:

2150 × 69 × 12 mm

Profielen

Houtprofiel (huishoudelijk gebruik)

Dit handige 3-in-1 profiel is verkrijgbaar in alle Parky kleuren.

Bijzonder handig als

- Eindprofiel (naadloze, horizontale afwerking)
- Aanpassingsprofiel (voor een overbrugging naar een lagere vloer)
- Overgangsprofiel (uitzettingsprofiel)

Afmetingen profiel:

2150 × 47 × 11 mm



1. Eindprofiel



2. Aanpassingsprofiel



3. Overgangsprofiel

Aluminium profiel (intensief gebruik)

Daarnaast ontwikkelden we aluminium profielen die nog sterker zijn dan de houten variant. Ideaal dus bij intensief gebruik.

Afmetingen profiel:

- Overgangsprofiel 900 × 38 mm
- Eindprofiel 2700 × 30 mm



Overgangsprofiel



Eindprofiel

Je vloer in topvorm

Om je vloer te reinigen zonder de vernis aan te tasten, kun je rekenen op de Parky cleaner. Die werd speciaal ontwikkeld om vuil te verwijderen en je hout te beschermen.



Wood Floor Cleaner

1000 ml

Verdun de cleaner met water. Maak je vloer schoon met een licht vochtige dweil.



Ready to Use Wood Floor Cleaner

500 ml spray

Deze handige spray breng je rechtstreeks aan op je vloer of schoonmaakdoek.



Repair Pens

Herstel kleine krasjes in een wip. Naargelang de tint van je vloer zijn er doosjes met een of twee pennen beschikbaar. Na de herstelling kan er geen vuil meer in de kras dringen.



Repair Wax

Met de Repair Wax herstel je putjes die door de lak heen zitten. De wax herstelt de beschadiging en beschermt je vloer tegen indringend vocht. De Repair Wax kit bevat zeven waxblokjes, een smeltmes en een spatel.

Ernstige beschadiging? Geen ramp

Dankzij het handige clic systeem vervang je makkelijk een plank in je vloer. Ga te rade bij je verdeler of vervang eigenhandig je plank.

De volledige handleiding van onze onderhoudsproducten en tutorials voor het vervangen van een plank vind je op www.par-ky.com



| | TEST METHOD | PRO 06 | LOUNGE 06 |
|-------------------------------|-----------------|--|---|
| Vloerbedekking van houtfineer | EN14354/EN14352 | | |
| Huishoudelijke gebruiksklasse | EN685 | Class 23 | Class 23 |
| Commerciële gebruiksklasse | EN685 | Class 31 (on demand class 33) | Class 33 |
| Garantie | DECOSPAN nv | Residential use: 15 years Low commercial use: 5 years | Residential use: limited lifetime warranty Commercial use: 10 years |
| CE certificaat | EN14342 | EN14342:2013 | EN14342:2013 |
| Dop Nr. | | 19005 | 19006 |

| ALGEMENE VEREISTEN | | | | |
|---------------------------------|-------------|-------------------------|-------------------------|-------------------------|
| Vochtgehalte | EN322 | ≤6 % | ≤6 % | ≤6 % |
| Afmetingen vloerdeel | EN14354 | 1203 x 190 x 7,2mm | 1203 x 124 x 8,3 mm | 1203 x 124 x 8,3 mm |
| Dikte toplaag | EN14354 | 0,6 mm | 0,6 mm | 0,6 mm |
| Afwijking totale dikte | EN14354 | ≤0,5 mm | ≤0,5mm | ≤0,5mm |
| Afwijking haaksheid | EN324-2 | ≤0,2 mm | ≤0,2 mm | ≤0,2 mm |
| Schoteling in de breedte | EN14354 | ≤0,2 % | ≤0,2 % | ≤0,2 % |
| Schoteling in de lengte | | 4% | 4% | 4% |
| Interne hechting | EN319 | > 1,4 N/mm ² | > 1,4 N/mm ² | > 1,4 N/mm ² |
| Hechting houten toplaag | EN204/205 | ≥ 1 N/mm ² | ≥ 1 N/mm ² | ≥ 1 N/mm ² |
| Mechanisch verbindingssysteem | | Uniclic® | Uniclic® | Uniclic® |
| Opening tussen vloerdelen | EN14354 | ≤ 0,2 mm | ≤ 0,2 mm | ≤ 0,2 mm |
| Treksterkte op korte verbinding | ISO24334 | > 2000 N/lm | > 2000 N/lm | > 2000 N/lm |
| Densiteit | EN323/EN672 | 900 | 850 | 850 |
| Gewicht/m ² | | 7 kg | 8 kg | 8 kg |

| KLASSIFICERENDE KARAKTERISTIEKEN | | | | |
|---|----------------------|------------------------|------------------------|------------------------|
| Zwelling door vocht | EN 13329 annex G | < 13% | < 13% | < 10 % |
| Weerstand tegen indrukken | EN 1534 | ≥ 30 N/mm ² | ≥ 30 N/mm ² | ≥ 40 N/mm ² |
| Weerstand tegen abrasie | EN 14354/EN112,73.XX | > 3000 rev. | > 3000 rev. | > 6000 rev. |
| Weerstand tegen schokken (elasticiteit) | EN 438-2.21EC2 | > 1200 (EC2) | > 1200 (EC2) | > 1200 (EC2) |
| Hechting vernis | EN ISO 2409 | class < 2 | class < 2 | class < 2 |
| Chemische bestendigheid | EN 423/part 2 | grade 4* | grade 4* | grade 4* |

| EXTRA EIGENSCHAPPEN | | | | |
|--|----------------------------|------------------------------|--|--|
| Uitzicht lak | EN 438/2-5 | ok | ok | ok |
| Glansgraad lak | EN 2813 | super matt 3% (+/- 1) | super matt 3% (+/- 1) / satin 20% (+/-5) | super matt 3% (+/- 1) / satin 20% (+/-5) |
| Hardheid van de lak | DIN 53154 | ≥ 3 Newton | ≥ 3 Newton | ≥ 4 Newton |
| Restindruk | EN 433 | < 0,05 mm | < 0,05 mm | < 0,05 mm |
| Weerstand tegen indrukken volgens Wegner | EN 438-2/11 | ≥ 5 Newton | ≥ 5 Newton | ≥ 8 Newton |
| Elasticiteit lak | CEN/TC112 (Brinell) | 2 Hb | 2 Hb | 2 Hb |
| Kleurverandering | EN 105-B02 | grade > 6 | grade > 6 | grade > 6 |
| Wenkstoel weerstand | EN 425 | no visible change | no visible change | no visible change |
| Weerstand tegen sigaretten | EN 438-2/30 | Class 3** | Class 3** | Class 3** |
| Vloerverwarming/koeling | | OK | OK | OK |
| Warmte-doorgangswaarde | EN 12667 | 0,053 m ² K/W | 0,059 m ² K/W | 0,059 m ² K/W |
| Warmtegeleidbaarheid | EN 12667 | 0,14 W/mK | 0,14 W/mK | 0,14 W/mK |
| Genormeed contactgeluidsniveau | ISO 10140-3 & 717-2 (Ln,w) | 55 dB | 57 dB | 57 dB |
| Contactgeluidisolatieverbetering | ISO 10140-3 & 717-2 (ΔLw) | 20 dB | 18 dB | 18 dB |
| A-gewogen loopp geluid | EN 16205:2018 (Ln,walk,A) | 91 dB (A) | 91 dB (A) | 91 dB (A) |
| Luidheid gereflecteerd loopp geluid | EN16205:2018 Loudness RWS | 68,7 sone | 69,7 sone | 69,7 sone |
| Antistatisch | EN 1815 | < 2 kV (antistatic) | < 2 kV (antistatic) | < 2 kV (antistatic) |
| Biologische duurzaamheid | EN 335-1/EN335-2 | Class 1 | Class 1 | Class 1 |
| Goed beheerde bossen | | FSC® certified*** (optional) | FSC® certified*** (optional) | FSC® certified*** (optional) |
| Weerstand tegen termieten | | good | good | good |
| Weerstand tegen bacteriën | | Ultrafresh | Ultrafresh | Ultrafresh |
| Recycleerbaarheid | | ok | ok | ok |
| Martindale test (krasweerstand) | EN16094 | B3 | B3 | B1-2 |

| VEILIGHEIDS-EIGENSCHAPPEN | | | | |
|-------------------------------------|-----------------------------|-------------------------------------|-------------------------------------|-------------------------------------|
| VOS emissie | EN 664 | <2,1 % | <2,1 % | <2,1 % |
| VOS emissie | French legislation ISO16000 | A+ | A+ | A+ |
| VOS M1 EU | | Pass | Pass | Pass |
| VOS LEED V4/CDPH | | Compliant | Compliant | Compliant |
| VOS BREEAM | | Compliant | Compliant | Compliant |
| VOS Indoor air comfort GOLD | | Pass | Pass | Pass |
| Formaldehyde emissie | E1 (EN 717-1) | Class E1 (<0,13 ppm) | Class E1 (<0,13 ppm) | Class E1 (<0,13 ppm) |
| Formaldehyde emissie | E1 (EN 717-2) | Class E1 (<3,5 mg/m ³ h) | Class E1 (<3,5 mg/m ³ h) | Class E1 (<3,5 mg/m ³ h) |
| Formaldehyde emissie | ASTM E 1333-96 | CARB 2 | CARB 2 | CARB 2 |
| Afscheiding van weekmakers | EN 665 | 0% | 0% | 0% |
| PCP (pentachlorophenol) | CEN/TR 14823 | PCP free | PCP free | PCP free |
| Brandende sigaret | EN 438-2/30 | Class 3** | Class 3** | Class 3** |
| Rookontwikkeling en brandveiligheid | EN 13501-1 | Class Cfl s1 | Class Cfl s1 | Class Cfl s1 |
| Uitglijweerstand (droog gemeten) | DIN 51131 | Class R11 (average) | Class R11 (average) | Class R11 (average) |
| Uitglijweerstand (nat gemeten) | EN 1339 (pendule) | Class ≥15 (USRV) | Class ≥15 (USRV) | Class ≥15 (USRV) |

| MASTER 06 | DELUXE+ 06 | SUMMIT 06 | SWING 06 | CLASSIC 20 | ROYAL+ 20 |
|---|---|---|---|--|--|
| Class 23 | Class 23 | Class 23 | Class 23 | Class 22 | Class 22 |
| Class 33 | Class 33 | Class 33 | Class 33 | Class 31 | Class 31 |
| Residential use: limited lifetime warranty Commercial use: 10 years | Residential use: limited lifetime warranty Commercial use: 10 years | Residential use: limited lifetime warranty Commercial use: 10 years | Residential use: limited lifetime warranty Commercial use: 10 years | Residential use: 15 years Low commercial use: 5 years | Residential use: 15 years Low commercial use: 5 years |
| EN14342:2013 | EN14342:2013 | EN14342:2013 | EN14342:2013 | EN14342:2013 | EN14342:2013 |
| 19003 | 19007 | 19004 | 19010 | 19008 | 19009 |
| ≤6 % | ≤6 % | ≤6 % | ≤6 % | ≤9 % | ≤9 % |
| 1506 x 166 x 10 mm | 1810 x 166 x 12 mm | 2050 x 233 x 10 mm | 593 x 121 x 10mm | 1185 x 148 x 10 mm | 1935 x 195 x 12 mm |
| 0,6 mm | 0,6 mm | 0,6 mm | 0,6 mm | 2 mm | 2 mm |
| ≤0,5mm | ≤0,5mm | ≤0,5mm | ≤0,5mm | ≤0,5mm | ≤0,5mm |
| ≤0,2 mm | ≤0,2 mm | ≤0,2 mm | ≤0,2 mm | ≤0,2 mm | ≤0,2 mm |
| ≤0,2 % | ≤0,2 % | ≤0,2 % | ≤0,2 % | ≤1 % | ≤1 % |
| 3% | 3% | 3% | 3% | 4% | 4% |
| > 1,3 N/mm ² | > 1,3 N/mm ² | > 1,3 N/mm ² | > 1,3 N/mm ² | > 1,3 N/mm ² | > 1,3 N/mm ² |
| ≥ 1 N/mm ² | ≥ 1 N/mm ² | ≥ 1 N/mm ² | ≥ 1 N/mm ² | ≥ 1 N/mm ² | ≥ 1 N/mm ² |
| Unifit X® | Unifit X® | Unifit X® | Unifit X® | Unifit X® | Unifit X® |
| ≤ 0,2 mm | ≤ 0,2 mm | ≤ 0,2 mm | ≤ 0,2 mm | ≤ 0,2 mm | ≤ 0,2 mm |
| > 2000 N/lm | > 2000 N/lm | > 2000 N/lm | > 2000 N/lm | > 2000 N/lm | > 2000 N/lm |
| 850 | 850 | 850 | 850 | 850 | 850 |
| 7 kg | 10 kg | 7 kg | 7 kg | 8 kg | 10 kg |
| < 10 % | < 10 % | < 10 % | < 10 % | < 10 % | < 10 % |
| ≥ 40 N/mm ² | ≥ 40 N/mm ² | ≥ 40 N/mm ² | ≥ 40 N/mm ² | ≥ 30 N/mm ² | ≥ 30 N/mm ² |
| > 6000 rev. | > 6000 rev. | > 6000 rev. | > 6000 rev. | > 3000 rev. | > 3000 rev. |
| > 1200 (EC2) | > 1200 (EC2) | > 1200 (EC2) | > 1200 (EC2) | | |
| class < 2 | class < 2 | class < 2 | class < 2 | class < 2 | class < 2 |
| grade 4* | grade 4* | grade 4* | grade 4* | grade 4* | grade 4* |
| ok | ok | ok | ok | ok | ok |
| super matt 3% (+/- 1) | super matt 3% (+/- 1) | super matt 3% (+/- 1) | super matt 3% (+/- 1) | matt 10% (+/- 5) | matt 10% (+/- 5) |
| ≥ 4 Newton | ≥ 4 Newton | ≥ 4 Newton | ≥ 4 Newton | ≥ 2 Newton | ≥ 2 Newton |
| < 0,05 mm | < 0,05 mm | < 0,05 mm | < 0,05 mm | < 0,05 mm | < 0,05 mm |
| ≥ 8 Newton | ≥ 8 Newton | ≥ 8 Newton | ≥ 8 Newton | ≥ 2,5 Newton | ≥ 2,5 Newton |
| 2 Hb | 2 Hb | 2 Hb | 2 Hb | 2 Hb | 2 Hb |
| grade > 6 | grade > 6 | grade > 6 | grade > 6 | grade > 6 | grade > 6 |
| no visible change | no visible change | no visible change | no visible change | | |
| Class 3** | Class 3** | Class 3** | Class 3** | Class 3** | Class 3** |
| OK | OK | OK | OK | OK but glued | OK but glued |
| 0,073 m ² K/W | 0,109 m ² K/W | 0,073 m ² K/W | 0,073 m ² K/W | 0,070 m ² K/W | 0,100 m ² K/W |
| 0,14 W/mK | 0,11 W/mK | 0,14 W/mK | 0,14 W/mK | 0,14 W/mK | 0,11 W/mK |
| 56 dB | 60 dB | 56 dB | 56 dB | 56 dB | 57 dB |
| 19 dB | 15 dB | 19 dB | 19 dB | 18 dB | 17 dB |
| 94 dB (A) | 97 dB (A) | 94 dB (A) | 94 dB (A) | 94 dB (A) | 97 dB (A) |
| 80,3 sone | 96,1 sone | 80,3 sone | 80,3 sone | 81,3 sone | 96,7 sone |
| < 2 kV (antistatic) | < 2 kV (antistatic) | < 2 kV (antistatic) | < 2 kV (antistatic) | < 2 kV (antistatic) | < 2 kV (antistatic) |
| Class 1 | Class 1 | Class 1 | Class 1 | Class 1 | Class 1 |
| FSC® certified*** (optional) | FSC® certified*** (optional) | FSC® certified*** (optional) | FSC® certified*** (optional) | FSC® certified*** (optional) | FSC® certified*** (optional) |
| good | good | good | good | good | good |
| Ultrafresh | Ultrafresh | Ultrafresh | Ultrafresh | Ultrafresh | Ultrafresh |
| ok | ok | ok | ok | ok | ok |
| B1-2 | B1-2 | B1-2 | B1-2 | | |
| <2,1 % | <2,1 % | <2,1 % | <2,1 % | <2,1 % | <2,1 % |
| A+ | A+ | A+ | A+ | A+ | A+ |
| Pass | Pass | Pass | Pass | Pass | Pass |
| Compliant | Compliant | Compliant | Compliant | Compliant | Compliant |
| Compliant | Compliant | Compliant | Compliant | Compliant | Compliant |
| Pass | Pass | Pass | Pass | Pass | Pass |
| Class E1 (<0,13 ppm) | Class E1 (<0,13 ppm) | Class E1 (<0,13 ppm) | Class E1 (<0,13 ppm) | Class E1 (<0,13 ppm) | Class E1 (<0,13 ppm) |
| Class E1 (<3,5 mg/m ³ h) | Class E1 (<3,5 mg/m ³ h) | Class E1 (<3,5 mg/m ³ h) | Class E1 (<3,5 mg/m ³ h) | Class E1 (<3,5 mg/m ³ h) | Class E1 (<3,5 mg/m ³ h) |
| CARB 2 | CARB 2 | CARB 2 | CARB 2 | CARB 2 | CARB 2 |
| 0% | 0% | 0% | 0% | 0% | 0% |
| PCP free | PCP free | PCP free | PCP free | PCP free | PCP free |
| Class 3** | Class 3** | Class 3** | Class 3** | Class 3** | Class 3** |
| Class Cfl s2 | Class Cfl s1 | Class Cfl s3 | Class Cfl s1 | Class Dfl s1 | Class Dfl s1 |
| Class R11 (average) | Class R11 (average) | Class R11 (average) | Class R11 (average) | Class R11 (average) | Class R11 (average) |
| Class ≥15 (USRV) | Class ≥15 (USRV) | Class ≥15 (USRV) | Class ≥15 (USRV) | Class ≥15 (USRV) | Class ≥15 (USRV) |

* 1=surface destruction, 5=no visibel changes / ** class 3 = moderate change of gloss level and/or moderate brown spot / *** FSC C095327

It's good to live on wood

Een vloer kiezen, dat doe je niet alleen met je ogen. Je moet hem kunnen voelen en aan den lijve ondervinden wat het effect is van elke houtsoort en afwerking. Reken op onze experts, die hun savoir-faire graag ter beschikking stellen om jou te helpen.



Snel een winkel in je buurt vinden?

Scan de code of surf naar
www.par-ky.com/nl/verdelers



Meer inspiratie nodig?

Volg ons op Instagram
[@parkyfloors](https://www.instagram.com/parkyfloors) [#myPARKYfloor](https://www.instagram.com/myPARKYfloor)

PARKY[®]

Decospan nv
Industriezone Grenslan
Lageweg 33
8930 Menen - België
tel +32 56 52 88 49
info@par-ky.com

© Decospan 2020 - Niets uit deze brochure mag worden overgenomen zonder voorafgaandelijke schriftelijke toestemming. Houd er rekening mee dat de informatie in deze brochure mogelijks achterhaald is en dat er een nieuwe versie kan verschenen zijn. Raadpleeg daarom steeds onze website om de recentste versie te downloaden. De foto's van de verschillende houtsoorten, opgenomen in deze brochure, zijn de weergave van een uniek stukje fijnere hout en bijgevolg nooit bindend voor toekomstige leveringen. Decospan streeft naar de continue verbetering van haar producten en diensten. Eventueel hieruit voortvloeiende veranderingen kunnen afwijken van de foto's en teksten in deze brochure. Decospan wijst iedere aansprakelijkheid ingeval van verschillen tussen gegevens en foto's in de brochure en werkelijk beschikbare producten of geleverde producten af. De inhoud van de teksten alsmede van de foto's in de folder zijn louter informatief en er kunnen geen rechten uit worden verworven.

Proudly
made in
Belgium

a product of
DECOSPAN
Wood Solutions